

Sheer Classic®

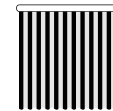















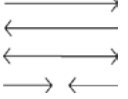

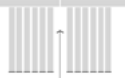
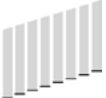

 Pentagrama®



Sheer Classic



Descripción: este novedoso producto está inspirado en las cortinas tradicionales. Está compuesto por unos tramos de tela tipo velo que vienen de 40cm de ancho. Estos tramos de velo están divididos en tres franjas: una franja opaca - una franja transparente - una franja opaca. La franja transparente que es la que queda de frente a la cortina, forma una onda y le da al producto su forma de montaña. Cada uno de los tramos de tela lleva un colgador transparente de PVC el cual se inserta en el pantógrafo del riel. Se puede fabricar recogiendo a la derecha, recogiendo a la izquierda, o recogiendo a los extremos, según la necesidad del espacio. Se fabrica con un cabezal de lujo. Se puede fabricar con accionamiento manual o motorizado.

	Material Cabezal: Aluminio		Dimensión del riel manual: 4.5 centímetros ancho x 2.7 centímetros alto		Color del cabezal, cordel, cadena y cadenilla: Blanco		Material del Tejido: 100% poliéster
	Sujeción de Lamas: Carros Transparentes Sistema de Lengüeta		Sistema de accionamiento: Manual con cordel y cadena Motorizado		Sistema de riel : Lengüetas		Tipos de recogida: a un lado a los extremos al centro
	Ancho mínimo de fabricación: 40 centímetros		Ancho máximo de fabricación: 5.80 metros manual o con motor Motion (desde 4.75 metros se debe hacer recogiendo a los extremos) / 7.00m con motor Pentagrama (desde 5.80m lleva unión).		Altura mínima de fabricación: 50 centímetros		Altura máxima de fabricación: 5.00 metros (manual o motor Pentagrama) / 3.00 metros (motorizada Motion)
	Espacio de luz entre lamas abiertas con dos rieles seguidos: 10 centímetros		Formas especiales: No aplica		Motorización: Motor Bluetooth y Radiofrecuencia Motion / Motor Radiofrecuencia Pentagrama		Limpiaventanas: Sistema incorporado
COOR	Color del cordel y cadena: Blanco		Instalación: Techo / Pared		Absorción de sonido: Baja		Resistencia a la humedad: Baja
	Repelencia al polvo: Media		Retardancia al fuego: No aplica		Protección UV: Media		Vida útil: 5 años

Garantía del producto: 3 años en el sistema y en el tejido por defectos de fabricación

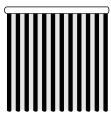

INFORMACIÓN IMPORTANTE SHEER CLASSIC®



La Sheer Classic se fabrican con accionamiento manual o motorizado. En el caso de las cortinas manuales éstas se fabrican en un riel de lujo el cual tiene un diseño elegante y sofisticado el cual se acciona mediante una cadena y un cordel. En el caso de las motorizadas tenemos dos opciones: 1) Motor Motion con tecnología Bluetooth, el cual se ensambla en un riel especial, con un diseño de dos vías. Este motor se acciona desde un control remoto Motion o desde la app Motion Blinds Bluetooth. 2) Motor Pentagrama Radiofrecuencia Bidireccional el cual se ensambla en un riel especial y se acciona desde un control remoto bidireccional Pentagrama, o desde la app Penta Home, agregando el Mini-Bridge.

Los rieles, tanto el manual como los motorizados, están disponibles únicamente en color blanco.

Las Sheer Classic ofrecen privacidad, **pero no oscuridad total**, no solo porque parte opaca no es blackout, sino porque la luz se filtra entre las lamas, incluso cuando éstas están en posición paralela al riel.

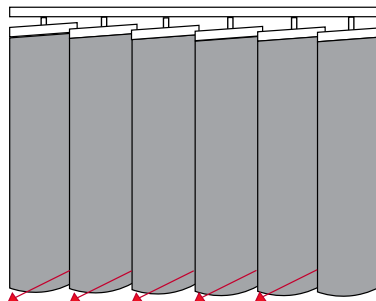



INFORMACIÓN IMPORTANTE SHEER CLASSIC®

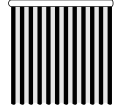

Cuando la Sheer Classic se encuentra con las lamas en posición trasluz, la última lama queda separada del borde del riel (a ambos lados), para que cuando la cortina se cierre, ésta tenga el espacio suficiente para que la lama gire completamente; cuando la lama gira estos espacios quedan ocupados por la tela. Esto es importante advertirlo especialmente en los casos en que la cortina va a quedar entre paredes, ya que esto no es causal de garantía.

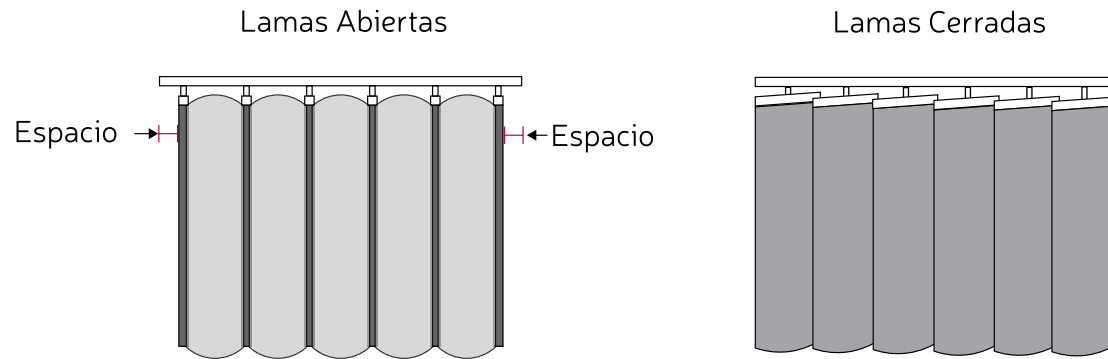

Con el sistema de cadena y cordel estos espacios son aproximadamente de 7cm.

Sucede lo mismo en el centro, cuando la cortina recoge a los extremos; un espacio podrá quedar visible entre las telas. Cuando las lamas están cerradas traslapan en el centro. Es importante brindar esta información antes de la venta para evitar reclamos, ya que no es causal de garantía.

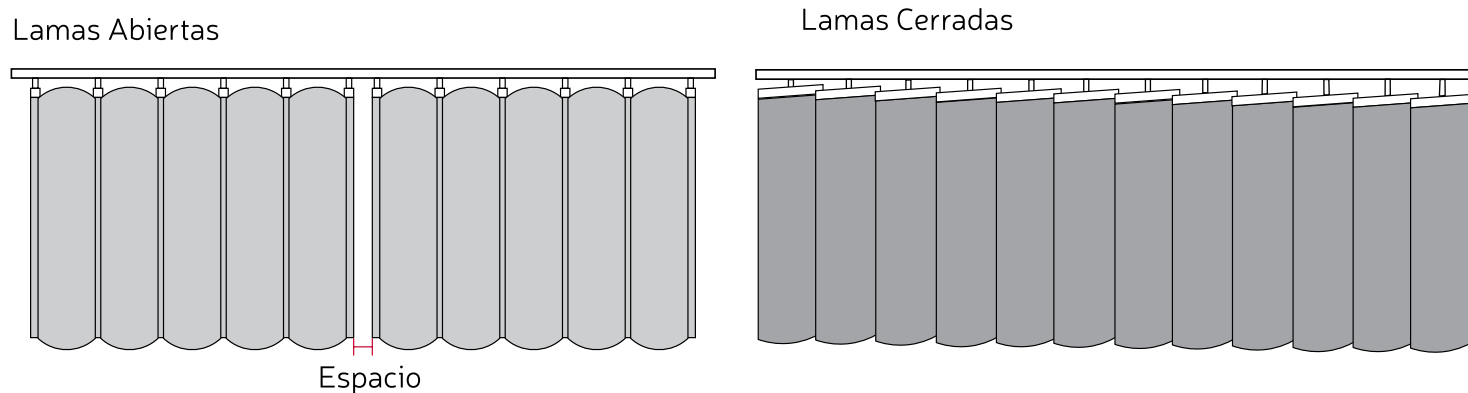

Consulte las especificaciones técnicas del producto para conocer sus características y limitantes.

Precios en miles de pesos colombianos antes de IVA.

Pedidos de menos de \$200.000 pesos se les debe sumar el costo del flete.

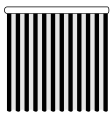

INFORMACIÓN IMPORTANTE SHEER CLASSIC®



Las Sheer Classic se pueden fabricar a la izquierda, a la derecha, a los extremos o al centro (al centro no aplica con motor Pentagrama). Cuando la cortina recoge a un lado (derecha o izquierda) o al centro lleva un cuerpo de tela. Cuando la cortina recoge a los extremos lleva dos cuerpos de tela.

Recogiendo a la izquierda

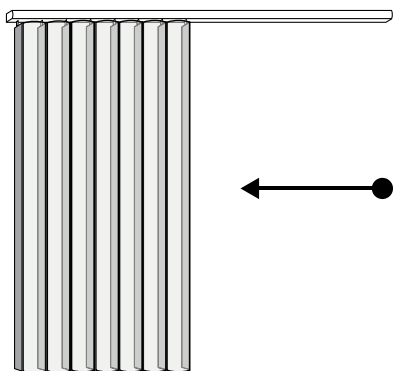

Recogiendo a la derecha

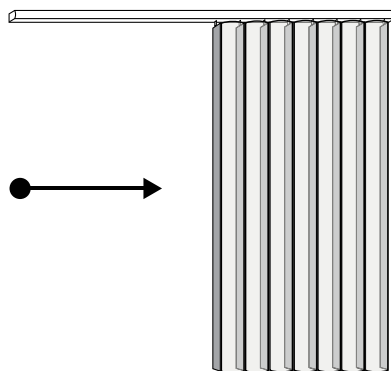

Recogiendo al centro

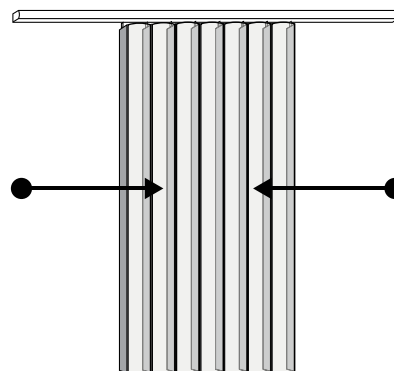

Recogiendo a los extremos

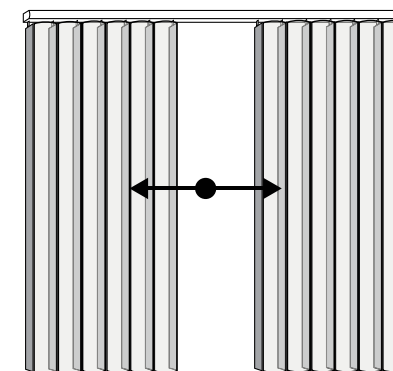

En el sistema manual de cordel/cadena, el cordel desplaza la tela mientras que la cadena permite el giro de las lamas. Tanto el cordel como la cadena quedan ubicados en un punto fijo a los extremos del riel (a la derecha o a la izquierda). El soporte de seguridad se debe instalar para evitar que el cordel y la cadena queden libres. Cuando la recogida es al centro, la cortina se extiende hacia los lados o se recoge al centro al mismo tiempo al halar el cordel, y gira al mismo tiempo al mover la cadena. Lo mismo sucede cuando la recogida es a los extremos, los dos cuerpos de tela se extienden hacia el centro o se recogen a los extremos al mismo tiempo, y las lamas giran al mismo tiempo al mover la cadena.

Mandos en riel cordel:

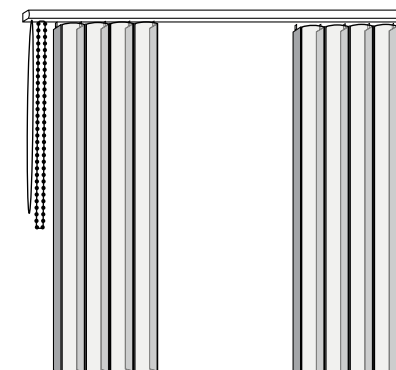
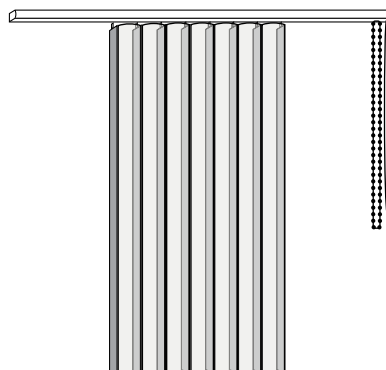
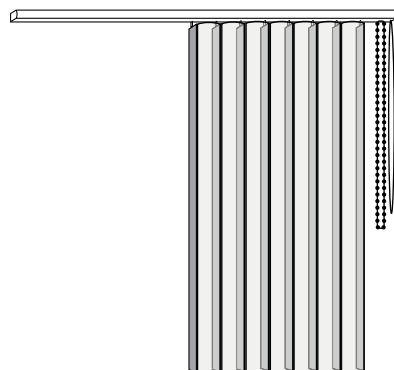
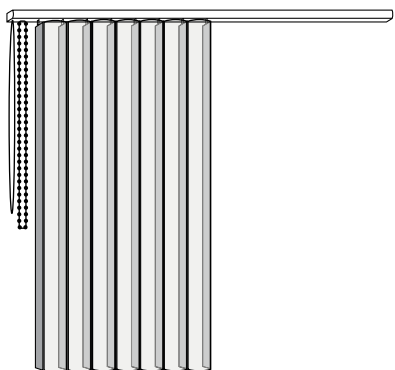



INFORMACIÓN IMPORTANTE SHEER CLASSIC®

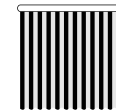

Las cortinas Sheer Classic no aplican con movimiento libre (cortina loca), es decir que no se pueden dejar con movimiento hacia cualquier lado.

Las Sheer Classic manuales no aplican con doble mando. El doble mando es un accesorio que permite independizar el giro de las lamas cuando la cortina recoge a los extremos. El doble mando está disponible en Verticales y aunque las verticales se fabrican en el mismo riel de Sheer Classic, en esta última no aplica, ya que el espacio en el centro, cuando las lamas están perpendiculares al riel, es muy grande.

Para anchos superiores a 3.15m se recomienda fabricar la persiana con recogida a los extremos para que no quede muy pesada, y a partir de 4.75m de ancho es obligatorio que recoja a los extremos en caso de que sea manual o con motor Motion; si se fabrica con motor Pentagrama en un ancho superior a 4.75m se puede hacer con recogida a cualquier lado (no al centro ya que en motor Pentagrama no aplica esta recogida). Se debe tener en cuenta la luz que queda en el centro en las cortinas a los extremos.

Se recomienda no dejar la cortina de una altura muy exacta al piso para que el tejido no roce y no se ensucie fácilmente.

El espacio mínimo de instalación de la Sheer Classic es de 19cm. Para la instalación de dos Sheer Classic en L se debe descontar 11.5cm a una de ellas. El descuento lo debe hacer el distribuidor.

Las Sheer Classic ocupan un espacio aproximado de 10cm por metro lineal a una apertura, si se fabrican manuales o con motor Motion, y de 20cm por metro lineal si se fabrican con motor Pentagrama.

Importante: Las Sheer Classic se deben planchar siempre después de la instalación, ya que las telas se arrugan en el transporte. Se debe planchar por el frente o por detrás. Si no se planchan, se pueden ver arrugadas, por lo cual este proceso es indispensable para una buena apariencia del producto y un buen cierre.

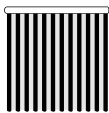

ANCHO EN METROS																						
0.40	0.605	0.905	1.205	1.505	1.805	2.105	2.405	2.705	3.00	3.305	3.605	3.905	4.205	4.505	4.805	5.105	5.405	5.705	5.805	6.105	6.405	6.705
0.60	0.90	1.20	1.50	1.80	2.10	2.40	2.70	3.00	3.30	3.60	3.90	4.20	4.50	4.80	5.10	5.40	5.70	5.80	6.10	6.40	6.70	7.00

ALTURA EN METROS	0.50	0.90	166	239	311	383	456	529	601	674	746	818	891	963	1037	1109	1181	1254	1327	1400	1422	1445	1467	1490	1512
	0.905	1.30	209	302	395	490	584	677	771	865	959	1051	1145	1239	1333	1427	1521	1614	1707	1802	1833	1865	1896	1928	1959
	1.305	1.70	251	365	481	596	710	826	941	1055	1170	1286	1400	1515	1630	1745	1859	1975	2090	2204	2243	2281	2319	2357	2396
	1.705	2.10	293	429	565	701	838	974	1110	1246	1382	1519	1655	1790	1927	2063	2198	2334	2471	2607	2653	2699	2744	2790	2836
	2.105	2.50	336	493	650	807	965	1123	1280	1436	1594	1752	1908	2066	2223	2380	2539	2696	2852	3009	3166	3323	3479	3636	3793
	2.505	2.90	379	557	735	914	1091	1271	1449	1628	1806	1985	2163	2342	2521	2698	2877	3056	3236	3415	3594	3773	3953	4132	4311
	2.905	3.30	420	620	821	1020	1219	1419	1619	1819	2017	2218	2417	2617	2817	3017	3218	3418	3618	3818	4019	4219	4419	4619	4820
	3.305	3.70	463	684	905	1126	1347	1567	1788	2009	2231	2451	2671	2891	3110	3330	3550	3770	3989	4209	4429	4649	4868	5088	5308
	3.705	4.10	505	747	989	1232	1474	1715	1958	2200	2442	2684	2927	3169	3411	3653	3896	4138	4380	4622	4865	5107	5349	5591	5834
	4.105	4.50	548	812	1074	1338	1601	1865	2127	2391	2654	2916	3179	3441	3704	3966	4229	4491							
	4.505	5.00	601	890	1179	1470	1760	2049	2339	2629	2918	3208	3497	3787	4076	4366	4655	4945							

*Medidas en el área sombreada de color gris se fabrican unicamente motorizadas con motor Pentagrama y se pueden manejar con recogida a un lado o a los extremos (no al centro). En estas medidas no aplican manuales o con motor Motion. De 5.80m en adelante se fabrica con riel dividido y unión intermedia.

*Cuando la cortina Sheer Classic está abierta, queda un espacio de 7.5cm a cada lado, el cual puede ser muy notorio en persianas empotradas.

Este espacio es necesario para que la lama gire. Se debe advertir al cliente.

**Cuando la cortina se fabrica recogiendo a los extremos, un espacio de luz queda en el centro. Este espacio es necesario para que la lama gire.

*Las Sheer Classic manuales no aplican con doble mando.

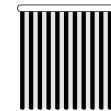

Importante: Las Sheer Classic Renueva incluyen la tela y el colgador; no incluyen el riel ni sus accesorios. Las medidas digitadas deben ser las de la cortina final, es decir que la altura de la Renueva debe incluir el riel.

		ANCHO EN METROS																							
		0.40	0.605	0.905	1.205	1.505	1.805	2.105	2.405	2.705	3.00	3.305	3.605	3.905	4.205	4.505	4.805	5.105	5.405	5.705	5.805	6.105	6.405	6.705	
		0.60	0.90	1.20	1.50	1.80	2.10	2.40	2.70	3.00	3.30	3.60	3.90	4.20	4.50	4.80	5.10	5.40	5.70	5.80	6.10	6.40	6.70	7.00	
ALTURA EN METROS	0.50	0.90	158	227	296	365	434	502	571	640	709	777	847	915	985	1054	1121	1192	1260	1329	1351	1373	1394	1416	1438
	0.905	1.30	198	287	376	465	554	643	732	821	911	998	1088	1177	1266	1355	1445	1533	1622	1712	1741	1770	1799	1829	1858
	1.305	1.70	239	347	457	566	674	785	893	1002	1112	1221	1330	1439	1548	1657	1766	1876	1985	2094	2130	2166	2202	2238	2274
	1.705	2.10	278	407	537	666	796	925	1055	1184	1313	1443	1572	1700	1830	1960	2088	2218	2347	2477	2520	2564	2607	2651	2694
	2.105	2.50	320	468	617	767	917	1067	1215	1364	1514	1664	1813	1963	2112	2261	2412	2561	2709	2859	3009	3159	3309	3459	3609
	2.505	2.90	360	529	698	869	1037	1207	1377	1546	1715	1886	2054	2225	2395	2563	2733	2903	3074	3244	3414	3584	3755	3925	4095
	2.905	3.30	399	590	779	969	1158	1348	1538	1727	1916	2107	2297	2486	2676	2866	3056	3245	3435	3625	3815	4004	4194	4384	4574
	3.305	3.70	440	650	860	1070	1280	1488	1699	1908	2119	2329	2537	2746	2954	3163	3371	3580	3788	3997	4205	4414	4622	4831	5039
	3.705	4.10	480	710	940	1170	1400	1630	1860	2090	2320	2550	2780	3011	3241	3471	3701	3932	4162	4392	4622	4853	5083	5313	5543
	4.105	4.50	520	771	1020	1271	1520	1772	2021	2271	2521	2771	3020	3270	3520	3770	4019	4269							
4.505	5.00	571	846	1121	1397	1672	1947	2222	2497	2771	3046	3320	3595	3869	4144	4418	4693								

*Medidas en el área sombreada de color gris se fabrican unicamente motorizadas con motor Pentagrama y se pueden manejar con recogida a un lado o a los extremos (no al centro). En estas medidas no aplican manuales o con motor Motion. De 5.80m en adelante se fabrica con riel dividido y unión intermedia.

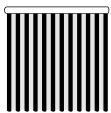

REFERENCIA	DESCRIPCIÓN	VALOR
MOVEPE-001	Motor Pentagrama Radiofrecuencia Bidireccional / 110V / No incluye control remoto.	\$ 990.000
MOVE-001	Motor MOTION Bluetooth y Radiofrecuencia / 12v con transformador a 110V / No incluye control remoto (es opcional; no lo requiere porque se puede accionar desde una app) / Incluye transformador a 110v / Incluye cadena PULL / No incluye Kit de Baterías (es opcional con costo adicional).	\$ 1.050.000

*Tanto el motor Pentagrama MOVEPE-001 como el motor Motion MOVE-001 sólo están disponibles para lado izquierdo.

*E motor MOVEPE-001 no aplica en la configuración recogiendo al centro.

*El motor Pentagrama MOVEPE-001 acomoda las lamas para hacer el desplazamiento; se desplaza con las lamas cerradas.

*El motor Motion MOVE-001 viene con un transformador al cual se le debe buscar un espacio en la instalación, ya sea dentro del Drywall o cerca al motor.

*El motor Motion MOVE-001 viene con tecnología Bluetooth y Radiofrecuencia. Se puede manejar desde un control remoto, o directamente desde la app Motion Blinds Bluetooth sin necesidad de tener el Control Universal Wi-Fi Motion; Esta app versión "Bluetooth" sólo funciona si se maneja desde dentro de la casa. Para manejar el motor desde afuera se requiere el Control Universal WI-Fi Motion y se debe descargar la aplicación Motion Blinds (no la versión Bluetooth).

*Para manejar el motor Motion MOVE-001 con Alexa o Google Home, se requiere el Control Universal Wi-Fi Motion.

*El motor Motion MOVE-001 viene con una cadena PULL que viene ensamblada en la cabeza del motor y que permite manejar el motor directamente desde la cadena, para cuando no se tiene el control o el celular a la mano. Es una función que simula el accionamiento manual. La cadena PULL hace el desplazamiento, más no el giro de las lamas.

*El motor MOVE-001 sólo es compatible con el control remoto de 5 canales y de 15 canales Motion.

ESPECIFICACIONES MOTORES SHEER CLASSIC

REF.	MARCA	TECNOLOGÍA	VOLTAJE	VELOCIDAD	N-m	OPERACIÓN	# DE CORTINAS	ALTURA MÍNIMA	ANCHO MÍNIMO	ANCHO MÁXIMO	ALTURA MÁXIMA	GARANTÍA
MOVEPE-001	Pentagrama	Radiofrecuencia Bidireccional	110v - 240v	5.5cm/s	1.2n	Control Remoto, APP con Mini-Bridge	1	60cm	50cm	7.00m	5.00m	5 años
MOVE-001	Motion	Radiofrecuencia + Bluetooth	12v con transformador a 110v o cn baterías recargables (opcional)	2.3cm/s	0.35n	App, Control Remoto, Pull	1	60cm	50cm	5.75m	3.00m	5 años